

Varenummer: 20350232943ST

Beskrivelse: E+G Udligningsenhed GN 350.2-32-9-43-ST

Mål

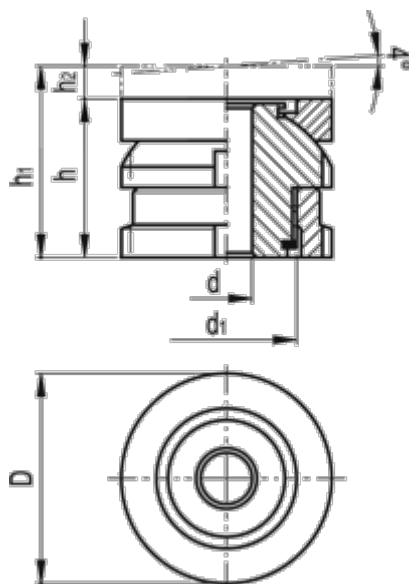

C-skruenøgle DIN 1810 = A30-32

d = 9

D = 32

d1 = M20x1

For skrue = M8

h = 43

h1 = 63

h2 = 20

Max. statisk belastning (kN) = 43.4

Statisk forbelastning (kN) = 36.56

Vægt (g) = 200